

PAPAGO![®]

Ray Pro

電子後視鏡

快速參考指南

PAPAGO![®]

安全及注意事項

- 請勿在潮濕的環境下安裝或操作機器
- 請勿將機器安裝在高濕度、易燃易爆氣體和液體環境或干擾駕駛視線位置等地方。
- 請勿長時間將主機暴露在高溫及車內密閉環境。
- 使用時請勿超過供給電壓。
- 當車輛熄火後，請務必拔除車充，以避免持續充電消耗汽車電瓶電力，或造成其他意外狀況發生。
- 請避免讓兒童接觸本產品、配件及包裝。
- 請使用原廠附設之車充線，研鼎智能股份有限公司對其他廠牌車充造成的損害不負任何法律責任。
- 請勿自行拆卸主機與車充線。
- 請勿私自剪斷車充線，因此造成主機燒毀不在保固範圍內。
- 請勿用力按壓鏡頭。
- 請勿使用尖銳物體刺、戳主機及配件。
- 在關機過程中，請勿立即將記憶卡取出，避免檔案造成損毀。
- 建議使用 16GB 以上的記憶卡。(最大支援 64GB)
- 首次使用記憶卡前，請務必在主機上將記憶卡格式化，以保證記憶卡讀寫穩定。
- 系統升級過程中請勿切斷電源，以免造成無法開機等情況發生。
- 快速參考指南的產品功能及內容如有變動，恕不另行通知。

包裝內容

電子後視鏡

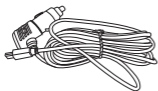

車充

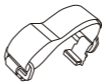

主機固定綁帶



後鏡頭組



快速參考指南



保固卡

保固卡

操作指南

- ① 後鏡頭
- ② 固定支架
- ③ 連接線
- ④ Mini USB 接口
- ⑤ 後鏡頭連接口
- ⑥ 記憶卡插槽
- ⑦ GPS 天線插槽 (選配)
- ⑧ 主機螢幕
- ⑨ 電源鍵
- ⑩ 主機固定位置
- ⑪ 前鏡頭

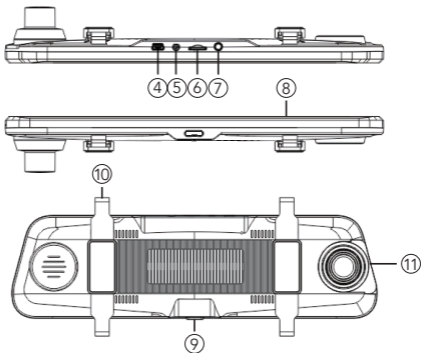
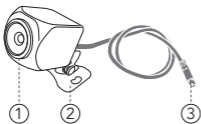

安裝指南

● 安裝注意事項

- 可安裝在車內後視鏡前方（鏡面方向）
- 鏡頭錄製位置處於雨刷清潔範圍內，確保雨天可清晰拍攝。
- 避免安裝在汽車安全氣囊活動範圍內。
- 避免安裝在汽車隔熱紙上，以免影響主機及隔熱紙功能。
- 請注意安裝位置避開汽車隔熱紙或任何具干擾性的電子產品周圍。
- 請勿將機器安裝再安全氣囊彈蓋上或是安全氣囊工作範圍內。
○ 本公司對因車輛碰撞或汽車安全氣囊的問題而導致的傷害或死亡不承擔任何責任。

● 安裝方式

- 請將汽車熄火。
- 將記憶卡插入後視鏡行車紀錄器卡槽中。
- 請將行車紀錄器透過背部塑膠卡扣與魔鬼氈綁帶固定於原車後視鏡上。
- 將車充插入汽車點菸器中，並將 Mini USB 接口插入行車紀錄器 USB 電源接口。
- 請將後鏡頭安裝在車輛尾部，安裝時注意方向。安裝完成後請將連接線插入後鏡頭接口。（後鏡頭建議交由專業車廠協助安裝）

- 如需使用倒車顯影功能，需將後鏡頭連接線上的紅線連接至倒車燈正極。（後鏡頭建議交由專業車廠協助安裝）
- 調整鏡頭位置，確保鏡頭與地面保持水平。
- 發動汽車引擎，檢查機器是否安裝正確。
- 第一次使用請先將主機設置選單中格式化記憶卡，以避免影片異常。

*** 安裝前請確認汽車型號及接線方式，若因安裝問題導致產品損壞，本公司不承擔任何賠償責任。**

使用說明

- **自動開機**：將記憶卡插入主機記憶卡插槽，車充連接主機 Mini USB 接口與汽車點菸器，發動汽車，主機將自動開啟。
- **手動開機**：在主機已連接電源的情況下，按下主機電源開關，手動開機。
- **自動關機**：主機在開啟狀態下，汽車熄火或拔除車充線，主機將立即自動關機。
 - 待主機電源完全關閉後，在拔取記憶卡，以避免儲存的檔案損毀。
 - 某些車型熄火後點菸器仍供電，需手動關機。使用前請務必了解自己的車型再使用。
- **手動關機**：在主機開啟狀態下，長按主機下方電源鍵 5 秒，手動關機。

畫面圖示

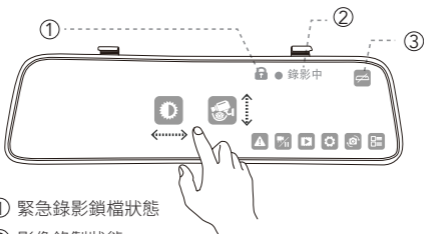

- ① 緊急錄影鎖檔狀態
- ② 影像錄製狀態
- ③ 切換螢幕為電子或傳統鏡面顯示

● 螢幕下方選項：

：手動進入緊急錄影鎖檔

：開始 / 暫停錄製影像

：進入播放資料夾

：進入選單設定

：切換螢幕顯示內容
(前鏡頭、後鏡頭)

● 螢幕觸控切換：

：左右調整螢幕亮度

：上下調整主畫面鏡頭角度

● 進階選項：

：設定靜音

：主機音量調大



：主機音量調小

：拍照



影像錄製

- 一般錄影：
 - 主機開啟後，主機自動開始循環錄影。
 - 預設每段影片長度為 3 分鐘，並於記憶卡空間不足時，自動覆蓋舊檔。
- 緊急錄影：
 - 碰撞靈敏度開啟狀態下，發生外力撞擊時，主機自動將當前錄製的影像鎖定，避免影像在一般錄影中被覆蓋。
 - 可於設置中調整碰撞靈敏度。
 - 緊急錄影檔，將儲存 G-Sensor 觸發當下的 20 秒影片至緊急錄影資料夾中。

影像播放

- 請先按下主機按鍵  停止錄影，並按下主機按鍵  播放文件，並選擇影片播放。
- 可選擇循環影片與鎖檔影片資料夾。
- 如需返回上一層請按左上方返回鍵。
- 如需開始或暫停播放影片，請按螢幕下方開始或暫停鍵。
- 如需刪除該影片，請按螢幕下方刪除鍵。

系統設置

- 請先按下主機按鍵  停止錄影，並按下主機按鍵  進入設置模式，如要退出選單請按下主機左上角返回鍵。
 - **時間 / 日期**：設定主機的日期與時間
 - **錄音設置**：可選擇開啟或關閉錄音功能
 - **系統語言**：可選擇主機顯示的系統語言為英文、簡體中文、繁體中文。
 - **碰撞靈敏度**：設定碰撞靈敏度，可調整為關閉、高靈敏度、中靈敏度、低靈敏度。
 - **倒車設置**：調整倒車線的水平、垂直及鏡頭角度。
 - **自動亮度**：開啟後，螢幕會依光線自動調整螢幕亮度。
 - **格式化**：此操作會刪除記憶卡上的所有資料。

按下確定後，資料將無法恢復，請備份好影片或照片
* 後再執行格式化。
 - **恢復預設值**：將所有設定恢復至原廠初始狀態。
 - **版本信息**：顯示主機當前韌體版本資訊。

保存方法與故障排除

- 若主機鏡頭附著異物，請勿使用手指直接接觸鏡頭表面，避免影響鏡頭拍攝效果。
 - 若異物進入機器，請聯繫客服人員，請勿自行拆解主機與車充！
 - 長時間離開車輛時，請取下機器，並拔除車充，以免車內高溫造成損壞。
 - 避免將機器放置在潮濕或高溫的環境。
 - 為了維持記憶卡的功能性，長時間不使用機器時，請取出記憶卡。
 - 無法開機時，請確認主機是否供電。
 - 錄影螢幕不顯示時，請確認是否已關閉螢幕顯示。點一下螢幕，開啟螢幕顯示。
 - 若記憶卡已滿，可使用下列方式進行刪除或格式化：
 - 從主機直接刪除不需要的影片和照片。至回放模式，選擇想刪除的影片或照片，按下刪除鈕即可刪除。
 - 格式化記憶卡。
- * 選擇刪除及格式化，資料將無法恢復，請備份好影片或照片後再執行該動作。

- 主機無法播放影片時，請確認以下狀態：
 - 請確認是否在電腦上更改過記憶卡內的影片和照片文件名稱或是該資料夾名稱。
 - 記憶卡內的影片或照片是否經過電腦處理，或是記憶卡內有非主機錄製的影片或照片。
 - 請確定記憶卡是否異常或毀損。

* 若以上內容仍未能解決您的問題，請與本公司客服人員聯繫。

Ray Pro

電子後視鏡

研鼎智能股份有限公司

114 台北市內湖區新湖三路 189 號 6 樓

客服專線：02-2796-2337

傳真專線：02-8792-1167

客服信箱：service@goyourlife.com

PAPAGO![®]

PAPAGO![®]

RAYPRO200304MA2